



Dériveurs

CATALOGUE PRODUITS



DÉRIVEURSQUILLARDSYACHTS



Fabriquer les meilleurs systèmes de gréement au monde n'est qu'une partie de notre activité. Fort d'une impressionnante série de médailles dans divers Championnats du Monde, Championnats d'Europe et événements nationaux, Seldén a conquis le titre envié de Numéro Un des systèmes de gréement pour dériveurs et pour quillards. Quelle que soit la taille de votre bateau, que vous le poussiez à la limite de ses capacités ou que vous profitiez simplement des joies de la croisière, naviguez Seldén, l'assurance d'une qualité et d'une fiabilité haut de gamme.



DÉRIVEURS



Mâts	5
Bômes	31
Tangons de spinnaker	39
Gréements et accessoires	43
Guide de référence des classes	48

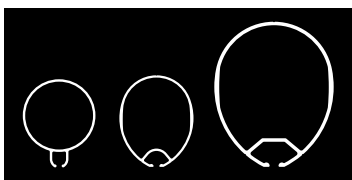

Les gréements de dériveurs Seldén ont été vendus sous la marque Proctor jusqu'en 2004, une marque qui a remporté plus de championnats du monde de dériveurs que n'importe quelle autre marque de gréement au cours des 30 dernières années.

Gréements de dériveur Seldén - en course pour l'or

Une collaboration main dans la main avec les meilleurs régatiers sur dériveur, une analyse minutieuse des informations et des réponses, autant d'atouts qui nous permettent de produire le gréement Seldén le plus abouti pour chaque type de dériveur. Depuis l'acquisition de Proctor par Seldén en 1997, nous avons amélioré et renforcé l'excellence déjà renommée des produits Proctor, les hissant ainsi, comme tous les autres produits Seldén au niveau des meilleurs parmi les meilleurs. Dans les faits, notre conception innovante, notre attention minutieuse aux détails, notre rigueur dans les essais et la fabrication, combinés à une écoute attentive dans la pratique, ont valu à Seldén la confiance de tous les passionnés du dériveur et une pluie de médailles partout dans le monde.

MÂTS



Mâts en aluminium	7
Le rétreint, méthode de réalisation	8
Mâts en aluminium	10
Caractéristiques exclusives	13
Têtes de mâts	14
Blocages de drisses	15
Boîtes à réa	16
Fixation du gréement	18
Fixation des bas haubans	19
Systemes de barres de flèche Seldén, ferrures et embouts	20
Fixations de tangon	24
Guide d'engoujure	24
Vît de mulot/ferrures de bôme	26
Étambrais	27
Options de taquets	27
Fixations de hale-bas	27
Pied et embase de pied de mât	28

Notre philosophie est la recherche de l'excellence. Des techniques telles que le rétreint par soudure automatisée, le microbillage de chaque mât, le fraisage et la fixation fortement automatisée de nombreux composants hissent les espars Seldén aux niveaux les plus hauts en matière de qualité, de performances et de constance de ces atouts.

Que vous ayez besoin d'un gréement de monotype ou d'un gréement sophistiqué pour décrocher une médaille d'or, le meilleur choix reste Seldén.





Tous les profils de mâts Seldén pour dériveurs ont été conçus pour fournir le meilleur rapport rigidité/poids possible pour un profil en aluminium. Le matériau, la forme et les dimensions du profil ainsi que l'épaisseur de la paroi ont un effet majeur sur les caractéristiques à la fois statiques et dynamiques de cintrage d'un tube. Ces détails sont étudiés en détail dans la conception de chaque profil et minutieusement contrôlés sur chaque section de profil d'espar que nous utilisons.

Sélectionner le profil parfaitement adapté à votre classe ainsi qu'au poids spécifique de l'équipage et à la coupe des voiles, est vital. Pour plus de détails, n'hésitez pas à consulter la fiche technique de votre classe sur le site www.seldenmast.com ou à contacter votre distributeur local.

Profils courants

Profil de mât			Profil poids kg/m	Dimensions avant/arrière mm	Dimensions transversale mm	Rigidité avant/arrière cm ⁴	Rigidité transversale cm ⁴	Convient pour
	2420	C060	0.78	61	50	10	7.5	Cadet, Feva, Snipe, Vaurien
	Electron	C061	1	59.5	66	12.2	17.9	Splash, Flash
	Lambda	C063	0.88	63	51	13.6	9.8	Mirror, Vaurien, Teeny
	C	C065	0.9	65	54	14.1	9.8	Lark, Solo, Firefly
	Kappa	C067	0.92	67	55	16	12	420, Flying Junior
	E	C070	1.15	69.9	53.9	18.9	13.7	Flying Dutchman, Wanderer, Wayfarer
	Cumulus	C069	1.04	70.5	58.7	20.41	14.37	420, 470, 505, Albacore, Hornet, Fireball, Scorpion, Solo, RS200, RS400, GP14, Laser Vago
	Alto	C071	1.073	70.5	59.5	21.5	14.97	470, 505, Fireball,
	D Plus	C074	1.07	72.9	57.2	20	13.8	Enterprise, Solo
	Epsilon	C072	1.09	72	57	21.8	15.6	Flying 15, 470, Osprey, Pirat, RS Vision
	Gamma	C075	1.25	75	57.4	27.1	16.9	Flying Dutchman, Nomad, Topper Omega

Profils hors catalogue

Profil de mât			Profil poids kg/m	Dimensions avant/arrière mm	Dimensions transversale mm	Rigidité avant/arrière cm ⁴	Rigidité transversale cm ⁴	Convient pour
	D	C073	0.97	72.9	57.2	19.5	11.8	505
	F	C078	1.35	78	60	30	20	Bosun, KZV, Corsaire

Nos profils de mât les plus anciens ne sont plus produits actuellement. Mais nous conservons un stock complet de pièces détachées et d'accessoires pour ces mâts.

Le rétreint - Méthode de réalisation

Seldén a investi dans les méthodes les plus modernes d'usinage pour rétreindre les mâts en aluminium. À partir de profils en alliage d'aluminium 6082 de la plus haute qualité, notre processus automatisé à quatre étapes réalise non seulement les mâts les plus performants mais également les tubes dont la qualité est la plus constante.

1. Rétreint découpé au jet de plasma

Notre investissement dans la technologie des machines à commandes numériques nous a permis de produire la gamme la plus constante de mâts rétreints actuellement disponibles sur le marché. Le processus de découpe par jet de plasma garantit la réalisation d'une coupe perpendiculaire sans bavure avec une totale précision, éliminant le manque de constance caractéristique des profils usinés manuellement.

Ce procédé nous permet également de disposer de l'outil de développement le plus moderne. Par simple modification du programme de commande numérique (CNC) il est possible d'ajuster les dimensions du rétreint du mât pour répondre aux exigences de très hautes performances.

2. Soudure automatisée

Le processus de soudure automatisée rejoint les deux bords du rétreint en réalisant un cordon continu parfaitement contrôlé. Cette méthode favorise l'élimination des irrégularités dans la soudure et des points chauds, éloignant du rétreint tout risque de surchauffe. Cette technique augmente la constance et améliore les performances des mâts rétreints.

La soudure est si parfaite qu'elle rend inutile tout meulage mécanique du cordon de soudure, autre facteur d'irrégularité du profil de mât.



3. Traitement thermique et microbillage

Tous les mâts subissent un traitement thermique dans notre four spécial. Le traitement thermique garantit les performances des profils rétreints.

Notre machine spéciale de microbillage effectue une procédure uniforme de nettoyage et supprime le nettoyage à la main et le meulage, offrant ainsi une garantie supplémentaire de constance de la qualité quel que soit le mât. Ce traitement renforce également les propriétés de résistance du mât à la fatigue, lui conférant ainsi une longévité supérieure et donnant aux espars Seldén leur inimitable finition satinée.

4. Produit fini anodisé

Rétreint, anodisé et prêt au montage à l'aide de l'accastillage spécifiquement conçu par Seldén. Vous êtes prêts pour la victoire !



Mâts en carbone

L'acquisition d'une machine à enroulement filamentaire très sophistiquée et d'un autoclave pour notre usine de Grande-Bretagne, nous permet de produire une nouvelle génération de mâts en carbone.

Les lignes qui suivent montrent que Seldén est à même de produire les gréements les plus performants du marché avec un niveau de qualité constant.

Une équipe de designers intégrés à l'entreprise

L'expertise dans le design soutenue par des logiciels spécialisés nous permet de créer le mât qui correspond exactement aux exigences de performances attendues. Pendant toute la procédure de conception, la position et l'orientation de chaque fibre sont spécifiquement calculées de sorte à respecter les caractéristiques de courbure attendues. Cette conception détaillée est ensuite utilisée pour programmer et contrôler la machine d'enroulement filamentaire.

Cette combinaison d'une attention méticuleuse, d'une longue expérience et de spécifications exactes nous permet d'atteindre le plus haut niveau de performances pour un poids minimum.

Stratification contrôlée par ordinateur

Les filaments de carbone sont enroulés sur un mandrin (moule mâle) sous une tension contrôlée via un programme d'enroulement spécifique établi par l'équipe de concepteurs.

L'enroulement filamentaire, un processus effectué par une machine à commande numérique (CNC), garantit la constance et la précision de l'orientation des fibres, profil après profil. Les filaments de carbone peuvent être orientés de 0° (enroulement unidirectionnel) à 89° (enroulement tangentiel) et sous tous les angles intermédiaires pour offrir une gamme complète de capacités de cintrage. Cet alignement précis de filaments composites est un élément vital des performances des espars en carbone. Les fibres sont mises en place sous tension ce qui nous permet d'effectuer le meilleur choix de matériau et de réaliser les espars les plus légers du marché.

Ce procédé garantit l'homogénéité de la production profil après profil, supérieure à n'importe quelle autre technique de fabrication de composite. Ainsi le mât que vous achetez offre les mêmes performances que celui d'un champion du monde !



Utilisation de fibres de carbone "prepeg" .

Seules les fibres pré-impregnées T700 ou TZ de la meilleure qualité, entrent dans nos fabrications, de sorte à offrir aux navigateurs le meilleur rapport rigidité/poids possible. Ce choix, combiné à notre système d'enroulement filamentaire, nous permet d'utiliser les fibres prepeg offrant le meilleur rapport entre fibre et résine.

La résine d'impregnation des fibres prepeg de qualité aérospatiale contient un adjuvant anti-UV permettant de garantir la plus grande longévité aux profils même sous les climats les plus ensoleillés. Plus de fibre, moins de résine = mâts plus légers et plus rigides.

Polymérisation en autoclave.

La consolidation du matériau composite de nos profils carbone est achevée dans notre propre autoclave de 20 mètres de long. La combinaison de chaleur et de pression pour la polymérisation de la résine garantissent la robustesse et la continuité du produit final.



Carbone

Profil de mât		Profil poids kg/m	Dimensions avant/arrière mm	Dimensions transversales mm	EIY GN mm ²	EIX GN mm ²	Convient pour
Série II	CC054	0.511-1.008	54	54	6-19	6-14	Contender, Merlin Rocket, National 12, Phantom
Orbis	CC059	0.42-0.64	60	60	8-23	8-23	OK, RS800
Série III	CC064	0.43-0.65	66	52	10-16	7-13	59er, Contender, FD, Int. Canoe, International 14, Merlin Rocket, Musto Skiff, Phantom
Série IV	CC077	0.83	81	63	28-31	18-23	Artemis 20, Backman 18, 18ft Skiff, Skud

Notre extrême souplesse dans la conception des stratifiés nous permet de les personnaliser pour des classes spécifiques). L'emploi de fibres à plus haut module d'élasticité permet d'atteindre des niveaux supérieurs aux propriétés indiquées ci-dessus.



RS
800

1016
9101

 fat
www.BOV... UK

HENRI LAM

BUL

Caractéristiques exclusives

Profil en goutte d'eau

Les profils en goutte d'eau des espars en carbone Seldén Série III et Série IV remplacent les profils ronds généralement utilisés sur le marché des dériveurs. Le profil en goutte d'eau confère à l'espar des rapports de rigidité longitudinaux supérieurs pour réagir aux coups de butoir de la navigation au près.

La forme aérodynamique du profil améliore l'écoulement des filets d'air comparativement aux tubes ronds. Le mât améliore ainsi la portance et réduit la traînée en favorisant l'écoulement laminaire des filets d'air sur le guindant de la grand-voile.

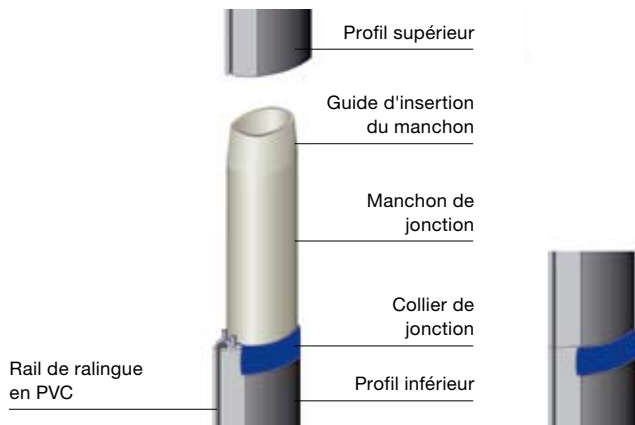

Rétreinte par palier

Chaque mât est doté du système de rétreint par palier Seldén. Ce système permet une réduction immédiate de l'inertie du tube à l'endroit où la compression varie au-dessus du capelage du gréement et/ou de la ferrure de trapèze.

Il en résulte que la partie supérieure du mât réagit automatiquement aux rafales et aux accalmies, à l'inverse des mâts qui s'articulent autour du point de capelage, réalisant un gréement déséquilibré, typique des gréements en aluminium.

Renforts externes

Tous les mâts en carbone Seldén sont renforcés localement par l'extérieur à l'aide d'un tissu carbone prepeg créant des zones renforcées haute résistance assurant une fixation sûre des ferrures.

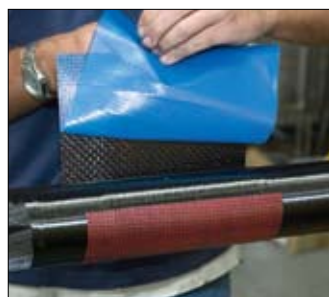

Rail PVC design personnalisé

Les mâts en carbone Seldén sont dotés d'un rail spécialement conçu pour s'inscrire dans le prolongement du profil. Ce rail est en plastique spécial extrudé offrant une excellente résistance à la chaleur et au rayonnement UV ainsi qu'à l'usure.

La base du rail offre une large surface de collage au profil, ce qui renforce sa résistance et sa durabilité.



Rail en carbone

Sur certains mâts il est possible de commander un rail de ralingue optionnel en carbone. Collé sur l'arrière du tube principal, un rail en carbone augmente encore la rigidité longitudinale de l'espar. De plus, ce rail est significativement plus léger que le rail standard en PVC.



Une gamme complète de ferrures spécifiques

Les espars en carbone Seldén pour dériveur sont conçus pour recevoir les ferrures et l'accastillage standard pour la gamme aluminium. Une gamme supplémentaire de pièces spécifiques aux profils en carbone est également disponible. Cette gamme comprend le guide d'engoujuration spécial en acier inoxydable ainsi que la nouvelle boîte à réa haute résistance en acier inoxydable pour drisse de foc.



Têtes de mât

Seldén a développé une gamme de têtes de mât pour mâts rétreints et non rétreints. Les deux systèmes offrent des fonctionnalités inégalées avec de nombreuses options de filoirs de drisse de grand-voile.

Tête de mât pour profil rétreint

La tête de mât pour profil rétreint Seldén permet plusieurs options de drisse de grand-voile : drisse standard, palan 2 brins et tête de mât étanche. Ce moulage super-léger comprend des empreintes à encombrement réduit pour l'axe de réa. Cette tête de mât est également utilisable sur les mâts en carbone des séries 3 et 4 avec un adaptateur.

Les trois emplacements d'axe sur le moulage permettent de sélectionner l'implantation de drisse la mieux appropriée à votre bateau :



Drisse de grand-voile traditionnelle un brin.

- Fixez le réa en insérant l'axe dans le trou inférieur avant.
- Enfilez la drisse dans la pièce moulée de l'arrière vers l'avant, avant de l'attacher au messenger et de la faire descendre dans le tube de mât.



Drisse de grand-voile un brin pour tête de mât étanche.

- Enfilez la drisse de grand-voile dans le rail de guindant.
- Fixez le réa en insérant l'axe dans le trou inférieur arrière.



Drisse de grand-voile avec palan 2 brins.

- Enfilez la drisse de grand-voile et fixez le réa à la position appropriée comme ci-dessus.
- Bloquez l'extrémité de la drisse dans le trou supérieur de la pièce moulée.
- Passez la drisse dans une manille forgée fixée à la têtère de grand-voile afin d'éviter une usure rapide de la drisse.

Tête de mât pour profil non-rétreint

La tête de mât pour profil non rétreint a été conçue pour offrir la meilleure fonctionnalité en tant que composant modulaire pour mâts. Fabriquée dans un matériau composite anti-usure, elle permet trois options de passage de drisse et comprend une agrafe de girouette intégrée.

Des adaptateurs de profils permettent le montage de la tête de mât sur la majorité des profils Seldén.

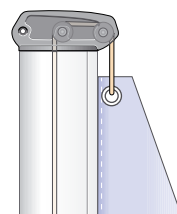

Drisse de grand-voile un brin pour mât étanche avec renvoi dans la gorge de ralingue.

- Utilisez uniquement la position arrière de réa de drisse.
- Passez la drisse sur le réa puis dans la gorge de ralingue.

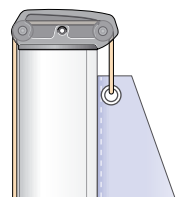

Drisse de grand-voile basique externe pour mât étanche.

- Utilisez les positions de réa avant et arrière.
- Passez la drisse un brin sur les deux réas et faites-la descendre à l'avant du mât.

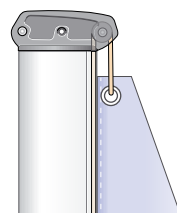

Drisse de grand-voile traditionnelle un brin avec descente dans le mât non étanche.

- Utilisez les positions arrière et centrale de réas de drisse et enlevez l'obturateur de la tête de mât.
- Passez la drisse sur les deux réas et faites-la descendre à l'intérieur du mât.

	Réf.	Description		Réf.	Description
	501-213-01	Tête de mât carbone		504-360-01	Réa et axe de réa de tête de mât
	501-218-01	Tête de mât carbone avec option 2:1. Permet le passage de drisses intérieures et extérieures		501-212	Adaptateur carbone
	501-099-01	Tête de mât pour profil non rétreint (nécessite un adaptateur de profil)		508-475	Agrafe de girouette
	504-360	Réa haute résistance pour drisse de grand-voile (21 mm x 9 mm x alésage 4 mm)			

Bloqueurs de drisse

En affranchissant la hauteur de hissage de la grand-voile des variations de la courbure du mât, les bloqueurs de drisse assurent le respect permanent de la limite de jauge. En réduisant également la compression sur la tête de mât, ce système de bloqueur s'impose à tous les régatiers de haut niveau. Disponibles en plusieurs versions, il est présent sur la plupart des dériveurs dans sa version en alliage d'aluminium. Conçu pour les câbles Ø 2 mm, il est maintenant disponible dans son propre boîtier pour une installation simple et rapide.

Le plus grand bloqueur, compatible avec les câbles Ø 2,5 mm ou 3 mm, est plus spécialement destiné aux petits quillards. Il est disponible en acier inox ou en titane pour une légèreté et une robustesse incomparables. Le petit bloqueur en sifflet convient idéalement pour les drisses extérieures sur Europe, Finn, Splash et OK.

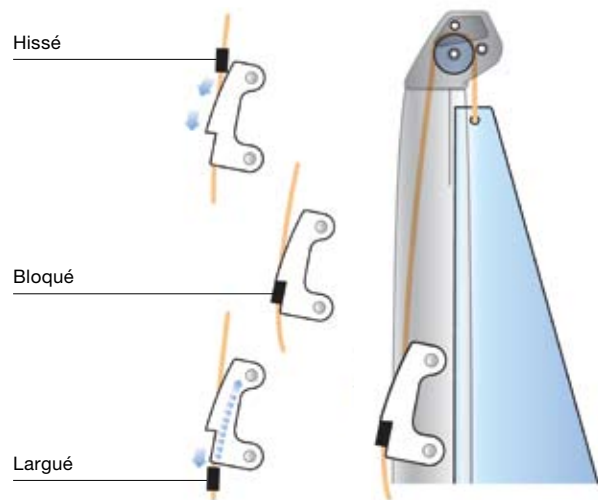

	Réf.	Description		Réf.	Description
	511-202-01	Bloqueur de drisse alu pose facile		508-481	Bloqueur de drisse titane super-lock pour câble Ø 2,5 ou 3 mm
	508-483-01	Bloqueur de drisse alu dériveur pour câble Ø 2 mm		508-482	Bloqueur de drisse acier inox pour câble Ø 2,5 ou 3 mm
				508-484	Bloqueur acier inox pour drisse extérieure en câble Ø 2,5 ou 3 mm

Boîtes à réa

La gamme de boîtes à réa pour dériveur Seldén couvre l'ensemble des besoins, de la drisse de foc standard ou de spinnaker, de la balancine de tangon aux sorties de drisse en pied de mât.













Notre boîte à réa standard est en matériau composite haute résistance offrant les meilleurs niveaux de robustesse, de légèreté et de performances.

Notre nouvelle boîte à réa haute résistance est notre tout dernier développement en la matière. Fabriquée en acier inox moulé, cette boîte à réa profilée peut supporter des charges très élevées sur le cordage. Idéales pour les applications telles que boîte à réa de drisse de Flying Dutchman.

Les réas sont disponibles avec ou sans roulement à bille et sont facilement interchangeables entre nos boîtes à réas de drisse de foc et de sortie de drisse. Les deux réas sont compatibles avec les drisses en cordage ou en câble. Notre boîte à réa en acier inox pour drisse de spinnaker et balancine de tangon est fournie d'origine avec un réa à roulement à billes.

Les protections anti-ragage ont été développées pour protéger les côtés des boîtes à réa lorsque l'entrée du cordage est désaxée (par exemple pour les drisses de spinnaker et les balancines de tangon).



Réf.	Description	Réf.	Description
 505-071-01	Boîte à réa de drisse de foc (réa sans roulement à billes)	 505-075	Protection anti-ragage pour boîte à réa de drisse de foc 505-071-01/02
 505-071-02	Boîte à réa de drisse de foc (réa en bronze)	 504-109	Réa acier inox sur roulement à billes pour sortie de drisse 505-069-01/02
 505-092-02	Boîte à réa pour drisse de foc acier inox haute résistance avec réa bronze	 504-108	Réa bronze pour boîte à réa de drisse de foc 505-071-01/02
 505-079-01	Boîte à réa acier inox avec roulement à billes pour drisse et balancine de tangon de spinnaker	 504-361	Réa sans roulement à billes pour boîte à réa de drisse de foc 505-071-01/02
 505-069-01	Boîte à réa de sortie de drisse (réa sans roulement à billes)	 504-360	Réa sans roulement à billes pour boîte à réa de sortie de drisse 505-069-01/02
 505-069-02	Boîte à réa de sortie de drisse (réa acier inox sur roulement à billes)	 508-729-01	Potence acier inox pour drisse de spinnaker







Voir dimensions des réas en page 46.



Fixations du gréement

La gamme de ferrures de haubans Seldén s'étend des ancrages pour T, parfaits pour la fixation haute résistance et sans fardage des haubans, aux platines extérieures pour haubans pour une fixation simple ou pour les mâts étanches.





	Réf.	Description		Réf.	Description
	507-580	Ancrage pour T, adapté à tous les profils de mât pour dériveur		508-477	Platine triangulaire à anneau pour étai - fixations structurelles haute résistance
	518-089	Ancrage en T extérieur		517-921-03	Lattes en V pour étai - fixations haute résistance
	508-089	Pontet d'étai pour fixation de câble manchonné Ø 2,4 mm		508-018-01	Pontet inox forgé

Fixation des bas haubans



Platine enveloppante facile à poser pour le capelage de bas haubans avec embout T ou embout à chape.

	Réf.	Description
	518-080-01	Platine basse pour embout en T
	518-081-01	Platine basse pour embout à chape



Systèmes de barres de flèche

Seldén propose deux systèmes de barres de flèche. Notre système standard de barre de flèche télescopique (page 22) offre une solution simple et robuste pour tous les gréements. Notre tout dernier système de barres de flèche totalement réglable, permet un ajustement spécifique ultra-précis, un atout majeur pour la compétition haut niveau.

Dans les deux systèmes, l'angle dièdre est verrouillé dans la platine de sorte à transmettre parfaitement la compression du gréement. De plus, comme la forme et la fixation des deux platines sont adaptées au mât grâce à des gabarits de grande précision, la forme de chaque platine est parfaitement symétrique et constante.

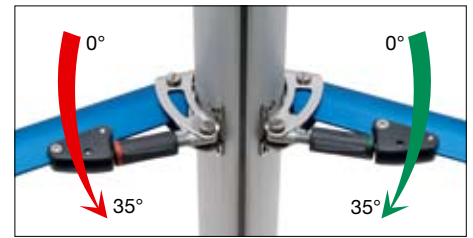

Toutes les platines sont formées sur un gabarit de haute précision. Dénuées de toute soudure, chaque platine est parfaitement symétrique et homogène.

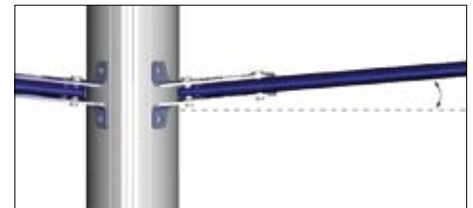

L'angle dièdre du nouveau système est verrouillé dans la platine de sorte à transmettre parfaitement la compression du gréement.



Système de barres de flèche totalement réglable

Les champions demandent une capacité de réglage rapide et précis de l'angle de barres de flèche afin d'ajuster le gréement en fonction des conditions de navigation pour un rendement maximum en toutes circonstances.

Seldén a développé un système de barres de flèche pour un réglage et un contrôle ultra-précis du gréement. Ce système établit de nouvelles normes de réglage, de résistance et de fiabilité du gréement.

Nous avons consulté les meilleurs régatiers en dériveurs, représentant un large éventail de classes et de pays, pour savoir ce qu'ils attendent de leur système de barre de flèche. Notre équipe technique a pris en compte ces critères exigeants pour la sélection rigoureuse des matériaux et des formes :

Fonction : Le serrage des vis à main ergonomiques "thumbscrew", en composite moulé, s'ajuste facilement et les dispositifs de réglage sont conçus pour fonctionner selon une logique simple allant de l'orientation vers l'avant à la pression vers l'avant. Le pas de réglage des barres de flèche descend jusqu'à une précision de 1°.

Un trou permet d'effectuer un blocage permanent par goupille, si nécessaire.

Aérodynamique : Les vis à main et les pattes de fixations en composite sont profilées pour réduire le fardage au minimum.

Longévité : Pièces mobiles en composite autolubrifiant et aluminium anodisé.





Résistance : Platine de mât en acier inox embouti avec trous d'allégement.

Fiabilité : La platine comprend un dièdre intégré permanent de sorte à garantir un alignement des barres de flèche dans la bissectrice de l'angle des haubans : aucun danger d'abaïsement ni de perte de contrôle de la barre de flèche.

Le nouveau système de barres de flèche réglable est disponible sur les nouveaux mâts produits sur la base des profils Kappa, Cumulus, Epsilon et Gamma. Il est fourni complet avec notre profil de barres de flèche aérodynamique et ses extrémités de barres de flèche réglables.



Système de barres de flèche réglable

	Réf.	Description		Réf.	Description
	522-208	Platine de barre de flèche pour Série II		503-195-01	Barre de flèche réglable 400 mm
	522-144-01	Platine de barre de flèche pour profils de mât de Cumulus, Epsilon, Gamma		503-225-01	Barre de flèche réglable 400 mm, décalage arrière supplémentaire (Flying 15)
	522-145-01	Ferrure de barre de flèche pour profils de mât Kappa et Série 3		503-196-01	Barre de flèche réglable complète 425 mm
	503-767-01	Dispositifs de réglage de barre de flèche (paire)		503-197-01	Barre de flèche réglable complète 450 mm
	503-191-01	Barre de flèche réglable 300 mm		503-198-01	Barre de flèche réglable 475 mm
	503-192-01	Barre de flèche réglable 325 mm		503-199-01	Barre de flèche réglable 500 mm
	503-193-01	Barre de flèche réglable 350 mm		155-049-01	Kit boulons de rechange pour barre de flèche (2 vis + 2 écrous)
	503-194-01	Barre de flèche réglable 375 mm			

Système de rallonge





Le système de barres de flèche à rallonge Seldén, offre une solution robuste et ultra légère pour la fixation des barres de flèche avec un fardage minimal, combinée à un réglage ultra-précis d'angle de barres de flèche. Il suffit de déplacer l'axe épaulé de blocage sur la platine pour modifier l'angle de barre de flèche et avec les quatre configurations de platine ce système est adaptable à toutes les formes de profil.

Avec le système de réglage par axe épaulé, l'angle de barre de flèche est réglable avec une grande précision, sur un secteur de 0 à 35° par paliers de 2°. Avec un diamètre d'axe de 5 mm, ce système est le plus robuste du marché.



L'angle dièdre du nouveau système est verrouillé dans la platine de sorte à transmettre parfaitement la compression du gréement.



Réf.	Description	Réf.	Description
	522-142 Ferrure de barre de flèche pour profils de mât Cumulus, Epsilon, Gamma		503-770 Barres de flèche 285 mm bleues
	522-143 Ferrure de barre de flèche pour profils de mât C et E		503-771 Barres de flèche 335 mm bleues
	522-146 Ferrure de barres de flèche pour profils de mât de D Plus, Kappa, CC064 et Lambda		503-772 Barres de flèche 375 mm bleues
	522-147 Ferrure de barre de flèche pour profils de mât CC059 (Orbis)		503-773 Barres de flèche 435 mm bleues
	522-168-02 Ferrure de barre de flèche pour profils de mât CC077 (Série 4)		503-774 Barres de flèche 485 mm bleues
			503-775 Barres de flèche 535 mm bleues
			503-777 Barres de flèche 585 mm bleues
			503-776 Barre de flèche 437,5 mm réglable par vis à main
			165-608 Axe de chape 4,76 mm/14 mm pour la fixation des barres de flèche
			155-049 Vis à épaulement M5
			158-004 Écrou nylon M5

Réf.	Description
522-180-01	Bride avant, acier inox
522-179-01	Patte de fixation arrière (fixation Ø 6,4 mm)
503-766-01	Kit ridoir de réglage
503-769-01	Kit limiteur de pivotement
503-768-01	Kit ridoir
503-750-01	Barre de flèche 300 mm
503-751-01	Barre de flèche 350 mm
503-752-01	Barre de flèche 390 mm
503-753-01	Barre de flèche 450 mm
503-754-01	Barre de flèche 500 mm
503-752-02	Barre de flèche 390 mm avec ridoir
503-753-02	Barre de flèche 450 mm avec ridoir
503-755-01	Barre de flèche 600 mm
503-755-02	Barre de flèche 600 mm avec ridoir
503-776-01	Barre de flèche réglable complète pour 470 (vis à main) 440 mm
522-181-01	Ferrure de barre de flèche 2420 complète avec fixations (Snipe)
503-757-01	Barre de flèche 380 mm, pour Snipe

Système de barres de flèche d'origine

Depuis plus de 15 ans, les mâts de dériveur Seldén sont fournis avec des systèmes de réglage de barre de flèches à ridoir. Les pièces détachées pour ces systèmes restent disponibles pour quelques années encore. Sur les nouveaux mâts, nos nouveaux produits remplacent ces anciens systèmes. Grâce à notre politique de développement continu, vous êtes certain de disposer du meilleur système de barre de flèches du marché lors de l'achat d'un mât de dériveur Seldén.



Embout de barre de flèche réglable

Notre dernier embout de barre de flèche est fabriqué en composite résistant et comprend deux rainures pour le blocage de haubans Ø 2,5 ou 3 mm. Ce dispositif permet le blocage permanent de l'angle de barre de flèche dans le système de barres de flèche. L'extrémité de la barre de flèche comprend d'origine une rallonge télescopique réglable par pas de 5 mm.



Embout de barre de flèche non réglable

Embout de barre de flèche simple non réglable pour les mâts ne nécessitant aucun réglage de longueur des barres de flèche.



Deux rainures pour câbles pour le blocage ferme de haubans Ø 2,5 ou 3 mm . Réf. 500-801-01.

Extrémité de barre de flèche

	Réf.	Description
	500-801-01	Système de barres de flèche réglable
	500-807	Embout de barre de flèche non réglable



Fixations de tangon

Tangon de foc ou tangon pour spinnaker classique ou encore tangon automatique du champion du monde en 505, toutes les options sont permises avec un mât de dériveur Seldén.



	Réf.	Description
	534-524-01	Anneau de tangon acier inox
	534-523-01	Grand anneau de tangon
	534-848-01	Embout de tangon automatique
	508-479-02	Platine de mât/ rouleau (sans embout de tangon)
	508-479-01	Embout + platine à rouleau pour tangon automatique



Guide d'engoujure

Guide d'engoujure pour mâts en aluminium

Notre guide d'engoujure pour mât en aluminium est destiné aux profils Lambda, Kappa, Cumulus, Epsilon et Gamma. Fabriqué en composite anti-ragage ce guide est la solution simple et légère pour le hissage de la grand-voile.



Guide d'engoujure pour mâts en carbone

Le guide d'engoujure pour mâts en carbone est spécialement fabriqué en acier inox moulé afin de réaliser une entrée de gorge de ralingue avec des arêtes arrondies et d'utiliser sur un profil en carbone, un matériau inerte et hautement résistant à l'usure. Il a également été dessiné de sorte à recouvrir le rail de ralingue afin de renforcer l'appui de l'extrémité du rail contre le mât.



Guide d'engoujure pour mâts en carbone.

Guides d'engoujure

	Réf.	Description
	505-528-01	Guide d'engoujure en composite pour mâts en aluminium
	505-529-01	Guide d'engoujure pour mâts en carbone.
	505-535-01	Guide d'engoujure d'origine (un seul côté, acier inox)
	505-540-01	Guide d'engoujure Série II
	505-541-01	Guide d'engoujure D plus



Vit de mulet/ferrures de bôme



Tous les nouveaux mâts pour dériveurs Seldén sont équipés de notre nouveau vit de mulet. Conçu pour réduire le poids et augmenter la résistance et la fonctionnalité, le nouveau système comprend un axe rond qui permet à la bôme de pivoter dans la direction de la charge. Le nouvel axe est plus long et comprend un système exclusif de verrouillage du vit de mulet qui maintient l'enfoncement dans la bôme. Une fois encliquetée en place, la bôme ne tombe pas du vit de mulet lors de l'affalage de la grand-voile ce qui met l'équipage à l'abri des blessures et le pont à l'abri de tout dommage. Ce verrouillage est également utile en cas d'utilisation d'un taud de dessus passant par-dessus la bôme.





Ferrure de bôme

	Réf.	Description		Réf.	Description
	508-261-01	Vit de mulet (convient pour tous les profils désignés par un nom de l'alphabet grec)		528-087	Cardan renforcé triangulaire
	508-262-01	Vit de mulet (convient pour tous les profils désignés par un nom en capitales latines)		528-086-09	Axe rond et articulation de vit de mulet
	508-808-01	La ferrure de bôme longue réduit la tension au point d'écoute et élargit l'angle maximum de la bôme au vent arrière. Conforme à la jauge 470 et Fireball.		528-093-01	Axe carré et articulation classiques
	508-291	Adaptateur de ferrure de bôme pour mât en carbone		508-739-01	Ferrure de bôme pour mât rotatif non haubané
	508-733-01	Ferrure de bôme en inox pour mâts en carbone		165-013-02	Axe de chape, rondelle et anneau brisé de rechange pour vit de mulet
	508-273-14	Ferrure de bôme en inox pour mâts en carbone		166-665	Axe à bascule pour platine de vit de mulet



Étambrails

Les étambrails protègent les mâts posés sur la quille, contre les rayures et les dommages provoqués par les frottements au niveau du pont. La gamme Seldén contient deux étambrails, un étambrail gainant pour protéger le mât quand le passage du pont est fermé sur l'avant et sur les côtés et des cales latérales anti-ragage qui peuvent également être utilisées comme protection de bôme pour éviter le frottement du profil contre les haubans.

	Réf.	Description
	507-336-01	Platine anti-ragage latérale
	507-337-01	Étambrail gainant





Options de taquets

	Réf.	Description
	511-030-01	Taquet en composite 110 mm
	511-630-01	Crémaillère de drisse
	432-011	Conduit coinceur

Fixations de hale-bas

La gamme de brides de fixation de hale-bas Seldén offre plusieurs options. Notre bride standard convient à la plupart des applications, cependant la gamme comprend également une bride haute résistance pour les plus grands dériveurs et des solutions spécifiques pour certaines séries telles que le Snipe.

Brides de fixation de hale-bas au mât

	Réf.	Description
	508-488-01	Bride de hale-bas standard
	508-508-30-01	Bride de hale-bas haute résistance pour espars en carbone
	508-478-01	Bride en U haute résistance (fixation à travers le mât)
	508-486-01	Rail creux pour hale-bas à coulisseau

Pied et embase de pied de mât

Notre gamme de pieds de mâts et adaptateurs carbone ultra-légers sont conçus pour être utilisés avec tous les profils de mât pour dériveur Seldén. Trois types de pieds de mât interchangeables - standard, articulé et multiréas, ont été conçus pour être montés avec une gamme d'adaptateurs. La nouvelle gamme réduit le nombre de pieds de mâts à tenir en stock par les distributeurs tout en facilitant l'installation de la deuxième monte.

Une caractéristique importante du nouveau pied de mât est la forme légèrement convexe de la surface d'appui, pour répartir la compression du mât et assurer une distribution constante de la charge quelle que soit la quète du mât. Une encoche de repérage incorporée dans la pièce facilite le dressage du mât et une ligne A est utilisée sur toutes les ferrures pour garantir l'alignement parfait entre le pied de mât et le profil.

Fabriqués en composite moulé par injection, les nouveaux pieds de mât et adaptateurs sont significativement plus légers que les modèles en aluminium, résistent davantage au cisaillement et ont une durée de vie très longue. Contrairement aux pieds de mât plus traditionnels en alliage cette nouvelle gamme inerte est insensible à la présence de carbone.

Seldén fournit également un système de mât rotatif. Fabriqué en aluminium moulé, il est compatible avec la même gamme d'adaptateurs de profil. Il est idéal pour les gréements rotatifs autoporteurs.



Le système d'adaptateurs permet la compatibilité entre les embases standards et tous les profils.

	Réf.	Description	Convient pour profil
	502-601-01	Pied de mât à tenon	Série II
	502-517	Tenon standard (grand)	Cumulus, Epsilon, Kappa, F, Gamma, D, D Plus, Orbis, Série 3, Série 4
	502-518	Tenon standard (petit)	E, C, Lambda
	502-554	Pied de mât articulé	Cumulus, Epsilon, Kappa, F, Gamma, D, D Plus, Orbis, Série 3, Série 4
	502-519-02	Pied de mât 4 réas	Cumulus, Epsilon, Kappa, F, Gamma, D, D Plus, Orbis, Série 3, Série 4
	502-519-03	Pied de mât 6 réas	Cumulus, Epsilon, Kappa, F, Gamma, D, D Plus, Orbis, Série 3, Série 4
	502-520-02	Pied de mât 3 réas	E, C, Lambda
	502-520-03	Pied de mât 5 réas	E, C, Lambda
	502-140-01	Pied de mât rotatif	Cumulus, Epsilon, Kappa, F, Gamma, D, D Plus, Orbis, Série 3, Série 4
	510-158-01	Embase articulée pour pied de mât articulé 502-554	
	510-148-01	Embase de pied de mât (composite)	
	510-155-01	Embase de pied de mât haute résistance en aluminium	
	510-155-02	Embase de pied de mât haute résistance en aluminium	
	502-501	Adaptateur	F
	502-503	Adaptateur	Gamma
	502-504	Adaptateur	Epsilon
	502-506	Adaptateur	Cumulus
	502-507	Adaptateur	Kappa
	502-510	Adaptateur	D et D Plus
	502-511	Adaptateur	E
	502-513	Adaptateur	C
	502-514	Adaptateur	Lambda
	502-551	Adaptateur	Série 3
502-528	Adaptateur	Série 4	
	502-574-01	Embase de profil GP14 (tenon carré)	
	504-360	Réa avant composite pour tous les pieds de mât avec réas	
	504-361	Réa central arrière pour pied de mât 502-519-02 ou 502-519-03	
	504-362	Réa avant composite pour tous les pieds de mât avec réas	
	504-107	Réa deuxième monte sur roulement à billes pour 504-362	
	504-106	Réa deuxième monte sur roulement à billes pour 504-361	
	504-109	Réa deuxième monte sur roulement à billes pour 504-360	
	166-219	Axe de réa arrière inox (8 x 48 mm) pour tous les pieds de mât avec réas	
	166-220	Axe de réa avant inox (4 x 32 mm) pour tous les pieds de mât avec réas	
	502-521	Clip de blocage d'axe de réa pour tous les pieds de mât avec réas	



Mécanisme de pied de mât articulé.



BÔMES



Profils de bôme	32
Ferrures de bôme	33
Coulisseaux et accessoires de bôme	34
Ferrures de bôme carbone	35
Prise de ris à bosse unique	36
Système Gnav	37

Profils de bôme

Les bômes pour dériveur Seldén ont été conçues pour offrir le meilleur en terme de rigidité, poids et fonctionnalité. Des systèmes de prise de ris à bosse unique aux systèmes à puissant palan interne d'étarquage de point d'écoute, les bômes Seldén peuvent recevoir une gamme complète d'accessoires sophistiqués pour une navigation plus facile, plus rapide et plus efficace.

Les règles de jauge sont scrupuleusement étudiées afin de pousser les performances aux limites ultimes de conformité. Par exemple, le profil de bôme Olympus optimise les règles de jauge de la classe 470 pour créer la bôme la plus rigide et la plus légère permise.

Tous les profils sont optimisés pour une résistance optimale au cintrage vertical et comprennent un rail de bordure intégré et, sur la face inférieure un rail intégré pour la fixation de la poulie d'écoute de grand-voile et de la ferrière de hale-bas.



Aluminium

	Nom du profil		Profil poids kg/m	Dimensions longitudinales mm	Dimensions transversales mm	Rigidité longitudinale cm ⁴	Rigidité transversale cm ⁴	Convient pour
	2520	B063	1.06	63	53	20	11	Solo, Vaurien, Firefly
	2628	B071	1	72	63	26	16	420, Contender, Enterprise, Flying Junior, GP 14, Lark, Pirat, Snipe
	Olympus	B072	1.02	72	66	29	17	420, 470, Scorpion, Comet Race
	2229	B075	1.05	75	55	30	14	Contender, Europe, Snipe
	2633	B085	1.06	85	66	40	18	505, Albacore, Fireball, Osprey, Flying Dutchman, Wayfarer, Snipe, Vaurien

Carbone

	Nom du profil	Profil poids kg/m	Hauteur du profil mm	Largeur du profil mm	Rigidité longitudinale équivalente, cm ⁴	Rigidité transversale équivalente, cm ⁴	Convient pour
	BC086	0.511-1.008	86	62	17-28	27-45	British Moth, National 12, Merlin Rocket, Phantom, Contender, Osprey, 505 International 14

La gamme des ferrures d'embouts de bôme de dériveur a été conçue pour offrir un niveau inégalé de fonctionnalités. Fabriquées en matériau composite inerte haute résistance, ces ferrures permettent, plusieurs configurations de réas pour le point d'écoute, la prise de ris, la rétractation du tangon, le réglage du creux ou tout autre usage dont vous pourriez avoir besoin.



Embout intérieur

Le guide d'engoujure intégré (moulé dans l'embout) assure un guidage efficace du point d'écoute de grand-voile.



Options de réas

En plus du verrouillage de vit de mulet intégré, l'embout avant permet trois options de réas pour le point d'écoute, les bosses de ris, le réglage du creux les systèmes de rétractation interne du tangon ou tout autre usage dont vous pourriez avoir besoin !



Embout arrière

Les cordages peuvent être bloqués par deux taquets latéraux ou par un bloqueur en V sous le réa tribord.

Embouts de bôme pour profils aluminium

	Réf.	Description	Convient pour
	500-071-01	Embout de bôme arrière	2628/ 2633 / 2632 / Olympus
	509-081-09	Nouveau Gnav et nouvel embout de vit de mulet SLR	2628/ 2633 / 2632 / Olympus
	509-078-09	Embout de vit de mulet fixe	2628/ 2633 / 2632 / Olympus
	509-090-01	Embout de vit de mulet originel	2628/ 2633 / 2632 / Olympus
	509-091-01	Embout de vit de mulet 2520	2520
	509-071-01	Embout de vit de mulet	2628/ 2633 / 2632/Olympus
	500-030-01	Embout de point d'écoute originel	2628/ 2633 / 2632 / Olympus
	500-031-01	Embout de point d'écoute 2520	2520

Coulisseaux et accessoires de bôme

Les coulisseaux de bôme permettent la fixation directe des poulies d'écoute de grand-voile et se bloquent dans le rail de bôme à l'aide de pontets à vis offrant une excellente tenue.

Un coulisseau de bôme haute résistance est également disponible pour les palans à charge élevée.

Le nouveau dispositif de protection du pont Seldén a été conçu pour s'insérer parfaitement dans l'embout de point d'écoute de toutes les bômes pour dériveur Seldén pour





protéger le pont des chocs de la bôme tombant dans le bateau. Cet accessoire simple en composite s'insère dans le rail inférieur, il est donc facile de l'installer sur une bôme existante ou sur une bôme neuve.

La gamme comprend également diverses pièces de bôme, tels qu'anneaux de rangement de tangon, crochets de ris et levier de hale-bas.

Taquet coinreur

	Réf.	Description	Convient pour
	432-013	Taquet coinreur	Tous bateaux

Coulisseaux

	Réf.	Description	Convient pour
	511-714-02	Pontet d'écoute de grand-voile	Tous profils
	511-714-03	Pontet de bôme pour hale-bas	Tous profils
	511-714	Pontet d'écoute de grand-voile (fixe à riveter)	Tous profils
	511-631-01	Pontet de hale-bas haute résistance	Tous profils



Protecteur de pont pour embout de bôme

Accessoires

	Réf.	Description	Convient pour
	508-427	Anneau de point d'écoute	S050 (tube rond Ø 50 mm)
	536-116	Crochet de ris à bosse unique	
	511-804	Protecteur de pont pour embout de bôme	Tous profils
	509-094-01	Embout de vit de mulet pour mât rotatif	2229
	511-239-01	Lever on/off pour point d'écoute ou hale-bas	
	301-055-01	Goupille et garcette de point d'amure	
	511-715-01	Bride et vis de rechange	
	603-020-01	Anneau de rangement de tangon (fixation au rail)	Tous profils

Ferrures de bôme carbone



	Réf.	Description
	509-077-01	Embout de vit de mulet carbone 76 mm avec réa de point d'écoute
	509-076-01	Embout de vit de mulet carbone 88 mm
	509-099	Profil de bôme BC086
	614-112	Bride de hale-bas
	614-113	Bride d'écoute de grand-voile
	614-513	Bride de sanglage

Nos embouts de vit de mulet haute résistance pour bômes en carbone sont fabriqués en matériau composite léger, compatibles carbone et s'adaptent parfaitement aux dimensions des tubes de bômes en carbone Seldén.

Les fixations de hale-bas et d'écoute de grand-voile sont en sangle et en Mylar avec œillets en acier inox. Elles sont conçues pour répartir efficacement les charges de l'écoute et du hale-bas et s'ajustent facilement au profil de la bôme.

Prise de ris à bosse unique

Seldén met toute son expérience dans le développement de systèmes simples de prise de ris pour sa gamme voilier de sorte à créer le système le plus avancé de prise de ris à bosse unique pour dériveurs.

Plaisanciers et écoles de voile ont été nos meilleurs conseillers pour créer le meilleur système de réduction de voilure en cours de navigation. De nombreux systèmes de fermetures à glissières et d'enroulement ont été créés dans le passé, mais ces systèmes ne permettaient pas de réduire la voilure une fois sur l'eau.

Ces informations ont permis à Seldén de créer un système simple de prise de ris à bosse unique qui permet d'affaler horizontalement une portion de la voile contre la bôme, en tirant simplement sur la bosse de ris tout en larguant partiellement la drisse de grand-voile. Disponible en option avec une bôme traditionnelle ou une bôme avec Gnav, ce système tire le meilleur de tout gréement de dériveur dès que le vent fraîchit.



Choquez l'écoute de grand-voile.

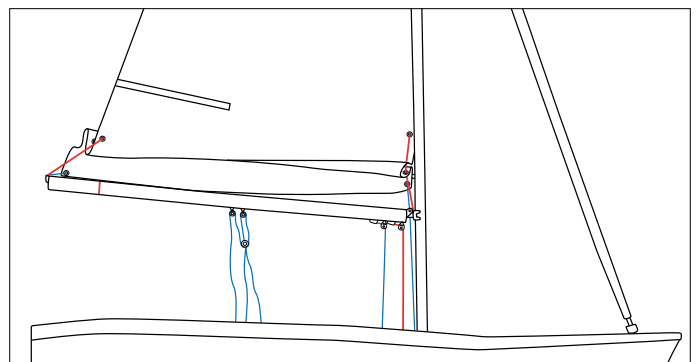

Étarquez la bosse de ris jusqu'à la position marquée sur la bosse.

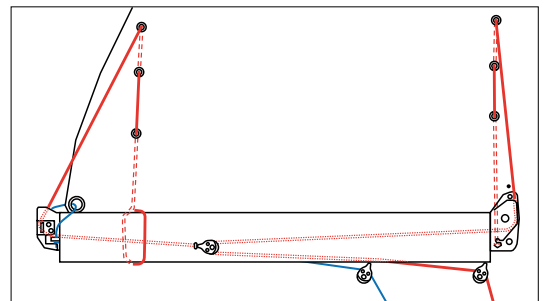

Cheminement de la bosse de ris.

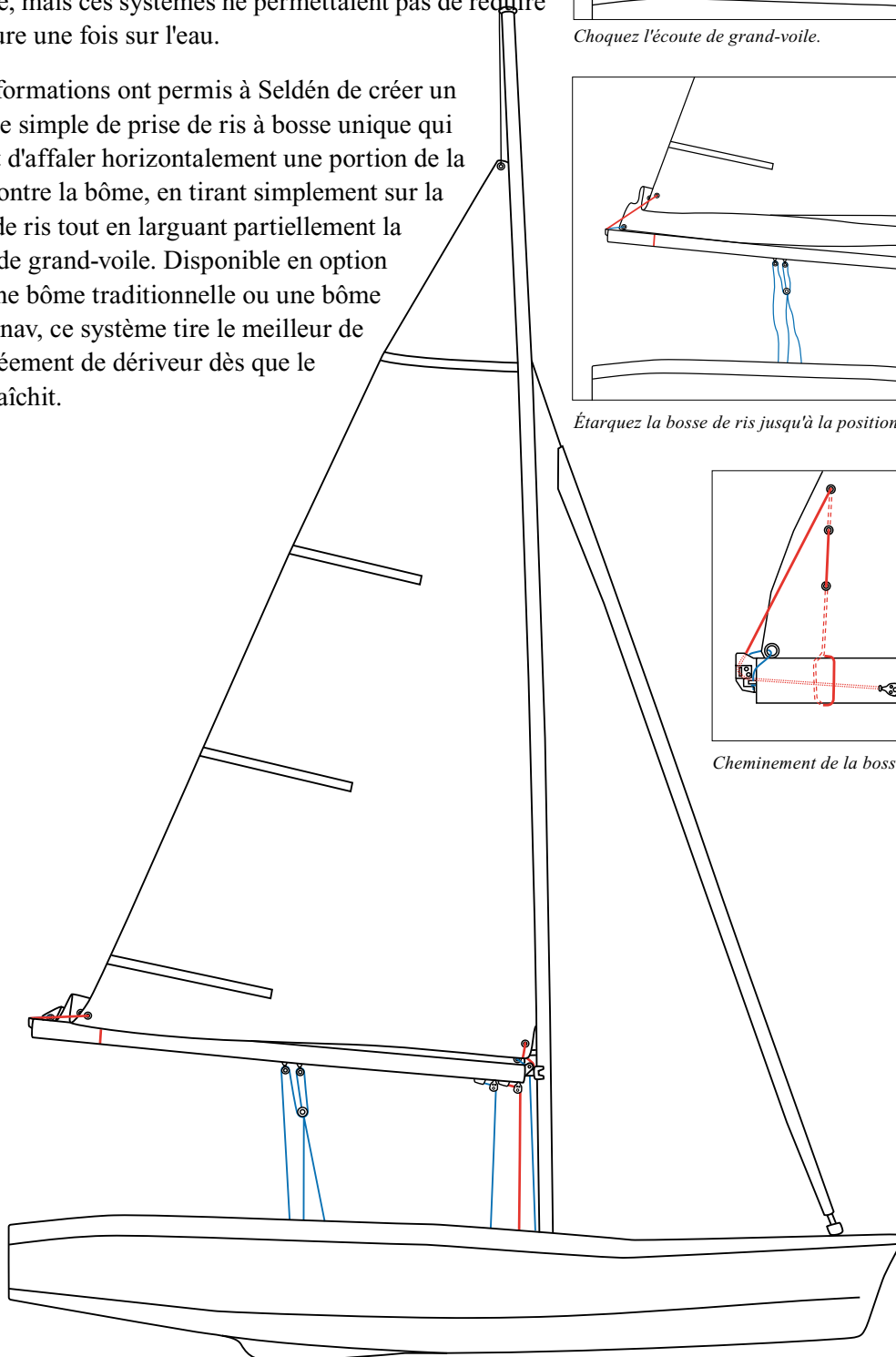

Le ris est pris. Réglez l'écoute de grand-voile. Rien de plus facile!



	Réf.	Description
	528-087	Chape articulée triangulaire pour système Gnav
	508-426-14	Ferrure latérale pour Gnav avec axe à bascule
	166-665	Axe à bascule
	509-081-09	Nouvel embout de bôme avant avec réas intégrés pour bossés de Gnav et de prise de ris
	319-781-01	Ferrure de Gnav
	507-954	Embout de Gnav inox
	511-805-01	Chariot de Gnav avec réa et axe de chape
	509-078-09	Embout de bôme avant Gnav traditionnel
	025-025-10	Jambe de force Gnav sans chariot

Plaisancier désireux de disposer d'un peu plus de place pour la famille ou régatier acharné après un virement de bord ou un empannage rapide, le système Gnav Seldén vous apporte la solution idéale.

Les Gnav (ou systèmes de hale-bas de bôme tête en bas, à poussée inversée) se répandent de plus en plus sur les bateaux de plaisance comme en course en raison du gain considérable de place dans le cockpit grâce à la disparition du hale-bas traditionnel. Le système Gnav est une exclusivité mondiale Seldén, largement en avance sur son temps. Léger, efficace et très robuste, il offre une multitude d'options pour contrôler la poussée de la bôme et augmenter l'espace disponible dans le cockpit.

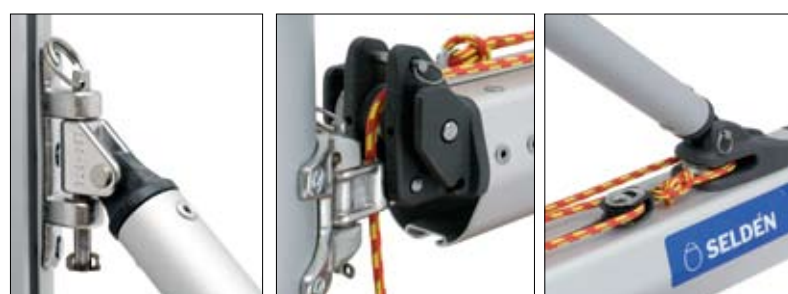



TANGONS DE SPINNAKER



Tangons de spinnaker	40
Embouts de tangon	41

Tangons de spinnaker

La gamme des tangons pour dériveur comprend à la fois des tangons en alliage d'aluminium rétreints et non rétreints ainsi qu'un tangon léger ultra-rigide en fibre de carbone.

Tangon en carbone

Le tangon de spinnaker Seldén en fibre de carbone comprend un tube non rétreint Ø 39 mm fabriqué à l'aide de notre machine à enroulement filamentaire ultra moderne, et un adaptateur spécifique pour la fixation de l'embout de tangon standard. Son stratifié léger, spécifiquement conçu pour être le plus léger possible, en fait le must de toutes les classes de compétition. Tous nos tangons de dériveurs sont dotés de notre tout nouvel embout de tangon de spinnaker.

Moulé en composite à haut module avec un piston en acier inox, c'est incontestablement un des meilleurs embouts de tangon du marché.

Tangon rétreint

Les tangons de spinnaker à profil rétreint en aluminium sont proposés avec un diamètre central de tube de 38 mm et 42 mm, rétreint à 25 mm en extrémité. Ce profil donne une rigidité maximale dans la zone de contrainte maximale tout en maintenant le poids du tangon au niveau le plus bas possible. Les tangons sont disponibles en diverses configurations de rétreint de sorte à réaliser le tangon le mieux adapté à votre bateau.

Tangons non rétreints

Les tangons aluminium non rétreints sont disponibles en 25 et 32 mm de diamètre, avec un adaptateur permettant au tangon Ø 32 mm de recevoir les embouts de tangon standards.



Profil de tangon

Réf.	Description	Longueur maxi
535-510-01	Tube aluminium non rétreint Ø 25 mm	5 m
535-511-01	Tube aluminium non rétreint Ø 32 mm	5 m
535-512-03	Tube de tangon aluminium rétreint Ø 38 mm	1480 à 1825 mm
535-513-06	Tube de tangon aluminium rétreint Ø 42 mm	1670 à 2000 mm
535-513-04	Tube de tangon aluminium rétreint Ø 42 mm	1850 à 2230 mm
535-513-05	Tube de tangon aluminium rétreint Ø 42 mm	2240 à 2480 mm
535-547-02	Tube de tangon carbone Ø 33 mm	2600 mm
535-548-01	Tube de tangon carbone Ø 39 mm	1730 mm
535-548-02	Tube de tangon carbone Ø 39 mm	2000 mm
535-548-03	Tube de tangon carbone Ø 39 mm	2600 mm
535-548-04	Tube de tangon carbone Ø 39 mm (super-rigide)	2600 mm

Embouts de tangon

	Réf.	Description
	534-830-01	Embout de tangon de dériveur Ø 25 mm avec piston acier inox
	534-837	Adaptateur pour tube de tangon Ø 32 mm
	534-834	Adaptateur pour tube de tangon Ø 39 mm
	534-525-01	Anneau de balancine acier inox
	511-241-01	Rampe de blocage de balancine
	511-240	Taquet de tangon central
	534-841-01	Bride de balancine avec anneau pour tangon Ø 39 mm
	534-848-01	Embout de tangon automatique

Embouts de tangon



Tous nos tangons de dériveurs sont dotés de notre tout nouvel embout de tangon de spinnaker. Moulé en composite à haut module avec un piston en acier inox, le tangon Seldén est incontestablement un des meilleurs du marché. De nombreuses caractéristiques distinguent cet embout, parmi lesquelles :

- Charge de rupture significativement plus élevée
- Bec intelligemment profilé pour maintenir le cordage à l'écart du piston et fournir une fixation plus sûre
- Déclencheur plus rapide
- Nouveau mécanisme de ressort pour un rinçage facile des accumulations de sable et de sel



L'embout est conçu pour correspondre à la gamme de tangons aluminium Seldén. Avec un adaptateur léger, il peut être monté sur un tangon carbone Ø 39 mm.



GRÉEMENT ET ACCESSOIRES









Pièces de gréement	44
Tensiomètre de gréement	45
Gamme de poulies haute résistance	46
Réas	46
Emmagasineur de foc Seldén pour dériveur	47
Accessoires	47

Pièces de gréement



	Réf.	Description
	530-230	Bouchon de maintien Ø 2,5 mm/ 3 mm embouts T
	308-576	Anneau T pour trapèze double
	319-758	Poignée de trapèze
	319-767	Poignée de trapèze ronde
	308-599	Anneau de trapèze simple
	538-343	Anneau de trapèze
	538-343-01	Système de réglage de trapèze (par 2)
	319-777	Protège ridoir noir
	319-778	Protège ridoir vert
	319-779	Protège ridoir rouge

	Réf.	Description
	308-577	Embout T 2 mm
	308-578	Embout T 2,5 mm
	308-582	Embout T 3 mm
	308-580	Embout chape 2,5 mm
	308-311-01	Embout chape 3 mm
	308-581	Embout œil 2,5 mm
	308-301	Embout œil 3 mm
	174-204	Ridoir Stamaster (332)
	174-205	Ridoir Stamaster (432)
	174-208-01	Latte-ridoir



	Réf.	Description
	592-037	Petit modèle métrique (câble Ø 2,5 mm, 3 mm, 4 mm) Modèle A
	592-038	Petit modèle métrique (câble Ø 5 mm, 6 mm, 7 mm) Modèle B
	592-034	Tensiomètre professionnel PT (câble Ø 2,5 mm, 3 mm, 4 mm) PT-1M
	592-035	Tensiomètre professionnel PT (câble Ø 5 mm, 6 mm, 7 mm) PT2M

La gamme des tensiomètres de gréement Loos permet de disposer d'une méthode précise de mesure et de reproduction des réglages. Fabriqués dans un robuste alliage d'aluminium anodisé, ces tensiomètres sont insensibles à la corrosion et fonctionnent sans problème pendant de nombreuses années. Les nouveaux tensiomètres de gréement professionnels PT offrent une précision exceptionnelle et peuvent rester à poste sur le câble pendant le réglage. Il suffit d'observer le déplacement de l'aiguille de mesure.

Emmagasineur de foc Seldén pour dériveur



Seldén a récemment lancé un emmagasineur de foc pour dériveur qui vient s'ajouter à la gamme d'enrouleur de foc Furlex. Le nouvel émerillon de drisse et le tambour d'enroulement bénéficient de la même qualité, des performances et de l'innovation qui ont fait de Furlex le numéro un mondial des systèmes d'enrouleurs.

Le tambour d'enroulement du Furlex 20S comprend deux étages de roulements à billes de 4 mm en acier inox. Ces roulements à billes surdimensionnés circulent sur des paliers multi-axes de sorte à réduire la friction et l'usure. Autre avantage de cette conception de palier, avec un roulement dans la partie supérieure du tambour et un roulement dans la partie inférieure, le couple radial appliqué par la bosse d'enroulement est uniformément réparti. Le problème de torsion du tambour, cause fréquente de friction dans les systèmes plus basiques, est ainsi éliminé.

Le système est en composite de fibre de verre avec des renforts moulés en acier inox. Parmi ces pièces renforcées, le cardan de fixation est compatible avec la ferrure d'étrave de la plupart des dériveurs. Une fois en place, le carénage du tambour est facilement réglable de sorte à obtenir l'angle correct de sortie de bosse.

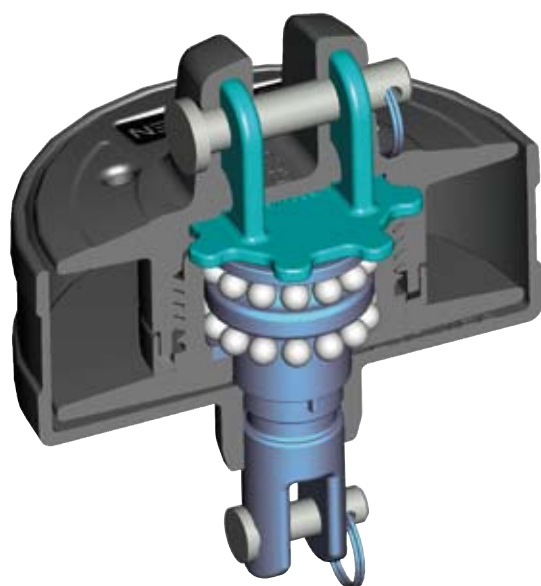
L'émerillon de drisse comprend également un roulement à billes de 4 mm de sorte à réduire les frictions. Il est capital de sélectionner un émerillon de drisse à faible coefficient de friction afin d'empêcher l'enroulement de la drisse au lieu de l'émerillon. L'émerillon de drisse Furlex peut également être fourni avec un écarteur d'étai maintenant celui-ci à l'écart du foc. Cet accessoire élimine le problème fréquent d'enroulement de l'étai avec le foc.







	Réf.	Description
	539-450-01	Émerillon de drisse Furlex 20S
	539-450-02	Émerillon de drisse Furlex 20S complet avec écarteur d'étai
	539-455-01	Emmagasineur de foc pour dériveur Furlex 20S

Accessoires

	Réf.	Description
	508-570	Étrier de mât pour compas (compatible avec tous les compas Silva race)
	312-530	Mastic Duralac

Une gamme complète de réas en composite et en acier inox haute résistance sur roulement à billes pour compléter la gamme de composants Seldén

	Réf.	Description	Ø mm	Largeur mm	Alésage mm	Utilisez
	504-360	Réa simple	21	4.2	9	Drisse de grand-voile, pied de mât et boîte à réa de sortie de drisse
	504-361	Réa simple	35	8.2	6	Pied de mât, boîte à réa de drisse de foc
	504-362	Réa simple	35	8	10	Réa de pied de mât
	504-109	Réa sur roulement à billes	21	9	4	Pied de mât
	504-105	Réa sur roulement à billes	25	6	8	Pied de mât, boîte à réa de drisse de foc
	504-108	Réa sur roulement à billes	35	6	8	Drisse de grand-voile, pied de mât et boîte à réa de sortie de drisse
	504-110	Réa bronze	35	5.8	8.3	Boîte à réa haute résistance pour dériveur
	504-107	Réa sur roulement à billes	35	10	8	Pied de mât, boîte à réa de drisse de foc

GUIDÉS PAR LA PASSION

L'ACCASTILLAGE SELDÉN comprend une gamme complète de poulies, taquet et émerillons pour les dériveurs, les quillards et les yachts. Tous ces produits ont été développés avec la même passion qui a fait de Seldén le leader mondial des systèmes de gréement.

seldenmast.com

 **SELDÉN**
for sailing

Poulies à billes

Guide de référence des classes

Classe	Profil de mât	Réf. mât	Réf. pack grément	Profil de bôme	Réf. bôme	Réf. bôme
420	KA	D14-C067-0473	RIGP-0473	2628	B071-0473B	S038-0473E
	CU	D14-C069-0769				S038-0473
470	CU	D14-C069-0531	RIGP-0474	OLY	B072-0474B	S042-0474E
	ALT	D14-C071-0531				S042-0474
505	CU	D14-C069-0475S	RIGP-0475	2633	B085-0523	S042-0475
	ALT	D14-C071-0475		CRB	BC086-0475	SC039-0475
2,4 mètres	LA	D14-C063-0762S	RIGP-0762	2520	B065-0762	S025-0762
Albacore	CU	D14-C069-0535	RIGP-0535	2633	B085-0535	S025-0535
	ALT	D14-C071-0535				
Bosun	GA	D13-C075-0539S	RIGP-0539B	2633	B085-0539B	S032-0539
British Moth	LA	D14-C063-0770	RIGP-0770	2628	B071-0770	-
	S2 CRB	D14-CC054-0770		CRB	BC086 - 0770	
Cadet	2420	D13-C060-0544T	RIGP-0543	2420	B060-0542	S025-0543
Contender	S3 CRB R52	D14-CC064-0551	RIGP-0551	CRB	BC089-0674	-
Devon Yawl Main	GA	D14-C075-0557	RIGP-0557	2633	B085-0557	-
Mizzen	LA	D14-C063-0558	RIGP-0558	2520	B063-0558	-
Enterprise	D+ SLVD	D14-C074-0563	RIGP-0563	2628	B071-0562	S025-0563
Fireball	CU	D14-C069-0523	RIGP-0523	2633	B085-0523	S042-0523
	ALT	D14-C071-0523				SC039-0523
Firefly	C	D14-C065-0574	RIGP-0574	2520	B063-0574	S025-0574
Flying Dutchman	GA	D14-C075-0776	RIGP-0567	2633	B085-0567	S042-0567
	S3 CRB	D14-CC064-0776	RIGP-0776	CRB	BC089-0776	SC039-0776
Flying 15	EP	D14-C072-0573	RIGP-0573	2633	B085-0573	S042-0573
	ALT	D14-C071-0572				SC039-0779
Flying Junior	CU	D14-C069-0569	RIGP-0569	2628	B071-0569	S038-0569E
	KA	D14-C067-0778				
GP14	CU	D14-C069-0578	RIGP-0578	2628	B071-0578	SC039-0780
Gull	C	D14-C065-0580	RIGP-0580	2628	B071-0580	S025-0580
Hornet	CU	D14-C069-0585S	RIGP-0585	CRB	BC078-0585	SC039-0585
International Canoe	S2 CRB	D24-CC054-0607S	RIGP-0607	CRB	BC078-0607	-
International 14	S3 CRB	D24-CC064-1073B	SRIG-0610	CRB	BC086-0610	-
Javelin	EP	D14-C072-0614	RIGP-0614	2632	B084-0614	-
Kestrel	CU	D14-C069-0617	RIGP-0617	2628	B071-0617	S042-0617
KZV	C080	D14-C080-0622BS	RIGP-0622	2633	B085-0622	S032-0622
	GA	D14-C075-0622				
Korsar	EP	D14-C072-0621	RIGP-0621	2633	B085-0618B	-
Lark	C	D14-C065-0624	RIGP-0624	2628	B071-0624	S038-0624
Merlin Rocket	S2 CRB	D14-CC054-0667R	RIGP-0667	CRB	BC078-0667	SC039-0667
Mirror	LA	D14-C063-0928S	RIGP-0928	2"	B050-0928	-
National 12	S2 CRB	D14-CC054-1156C	RIGP-1156	CRB	BC086-1156	-
	S2 CRB HM	D14-CC054-1156D				
	KA	D14-C067-0681				
National 18	3525	D14-C090-0685	RIGP-0685	3535	B090-0685	S042-0687
	CBN	D14-CC077-0685				SC039-0686
Norfolk Punt	ORB CRB	D14-CC059-0700	-	CRB	BC086-0700	-
	ORB CRB	D14-CC059-0701				
Osprey	S3 CRB	D14-CC064-0689AR	RIGP-0690A	CRB	BC089-0689	SC039-0690
	EP	D14-C072-0689AR		2633	B085-0689A	S042-0689
Phantom	S3 CRB	D14-CC064-0693	RIGP-0694	CRB	BC078-0693	-
	S3 CRB HM	D14-CC064-0693B				
	S2 CRB HM	D14-CC054-0693B				
	KA	D14-C067-0695V				
Pirat	EP	D14-C072-0697	RIGP-0697	2628	B071-0697	S038-0697E
SZV	E	D14-C070-0736	RIGP-0736	-	-	S042-0735
Scorpion	CU	D14-C069-0711	RIGP-0711	OLY	B072-0712	SC039-0712
						S042-0711
Snipe	2420	D14-C060-0520	RIGP-0520	2628	B071-0520	S032-0520
Solo	CU	D14-C069-0716	RIGP-0716	2628	B071-0716	-
	C SLVD	D14-C065-0715				
	D+	D14-C074-0716				
	KA	D14-C067-0715				
Thames A Rater	C115 CRB	D14-CC115-0192	SRIG-0192	CRB	BC086-0192	-
Vaurien	LA	D13-C063-0747	RIGP-0747	2520	B063-0746	S038-0746E
	LA	D13-C063-0747R				
Wanderer	E	D14-C070-0748	RIGP-0748	2520	B071-0748	S038-0749
Wayfarer	E	D14-C070-0514T	RIGP-0514	2633	B085-0514	S042-0750
	E	D14-C070-0514TR				
Yngling	3525	D14-C090-0526	-	2229	B075-0526A	SC039-0526

Code: S2 CRB = Série 2 Carbone, S2 CRB HM= Série 2 Carbone Haut Module, S3 CRB = Série 3 Carbone, S3 CRB HM= Série 3 Carbone Haut Module

LA = Lambda, KA = Kappa, CU = Cumulus, ALT = Alto, EP = Epsilon, GA = Gamma, SL = Manchonné, OLY = Olympus, SC = tangon carbone, E = anneau de balancine installé

DÉRIVEURSQUILLARDSYACHTS

Seldén Mast AB, Suède
Tél. +46 (0)31 69 69 00
Fax +46 (0)31 29 71 37
e-mail info@seldenmast.com

Seldén Mast Limited, Royaume-Uni
Tél. +44 (0)1329 50 40 00
Fax +44 (0)1329 50 40 49
e-mail info@seldenmast.co.uk

Seldén Mast Inc., USA
Tél. +1 843-760-6278
Fax +1 843-760-1220
e-mail info@seldenus.com

Seldén Mast A/S, Danemark
Tél. +45 39 18 44 00
Fax +45 39 27 17 00
e-mail info@seldenmast.dk

**Seldén Mid Europe B.V.,
Netherlands**
Tél. +31 (0)111-698 120
Fax +31 (0)111-698 130
e-mail info@seldenmast.nl

Seldén Mast SAS, France
Tél. +33 (0)251 362 110
Fax +33 (0)251 362 185
e-mail info@seldenmast.fr

www.seldenmast.com

Le groupe Seldén est le leader mondial des fabricants de mâts et systèmes de gréement en carbone et aluminium, pour dériveurs, quillards et yachts.

Le groupe se compose des sociétés Seldén Mast AB en Suède, Seldén Mast A/S au Danemark, Seldén Mast Ltd au Royaume-Uni, Seldén Mid Europe B.V. aux Pays-Bas, Seldén Mast SAS en France et Seldén Mast Inc. aux USA. Nos marques de grand renom sont Seldén et Furlex. Le succès mondial de Furlex nous a permis de créer un réseau de plus de 750 revendeurs agréés couvrant l'ensemble des marchés maritimes mondiaux. Où que vous naviguiez, vous pouvez être sûr de bénéficier rapidement de nos services, de nos pièces de rechange et de notre expérience.

Seldén et Furlex sont des marques déposées de Seldén Mast AB.